

# 2ハンドル混合栓 SERIES

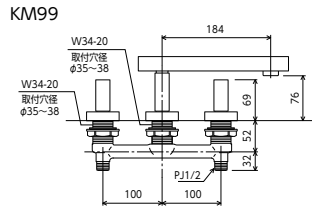

**2ハンドル混合栓**  
**KM99** (ナット接続) 184mmパイプ付  
 ¥96,400 (税込¥106,040) 1 4  
 JIS E C 3 0 1 5 7 2 0  
 ■固定こま  
 ■一般地・寒冷地共通 部品一覧P.357

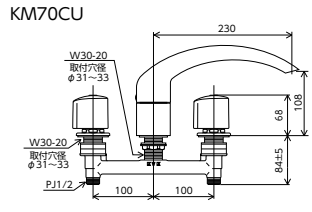

**2ハンドル混合栓**  
**KM70CU** (ナット接続) 230mmパイプ付  
 ¥73,700 (税込¥81,070) 1 4  
**KM70** (ユニオン接続) 230mmパイプ付  
 ¥73,700 (税込¥81,070) 1 4  
 JIS E C 3 0 1 5 7 2 0  
 ■固定こま  
 ■一般地・寒冷地共通 部品一覧P.355

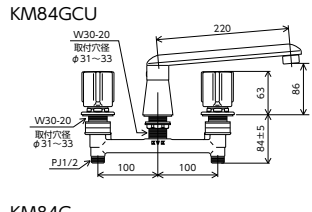

**2ハンドル混合栓**  
**KM84GCU** (ナット接続) 220mmパイプ付  
 ¥50,900 (税込¥55,990) 1 4  
**KM84G** (ユニオン接続) 220mmパイプ付  
 ¥50,900 (税込¥55,990) 1 4  
 JIS E C 3 0 1 5 7 2 0  
 ■固定こま  
 ■一般地・寒冷地共通 部品一覧P.356

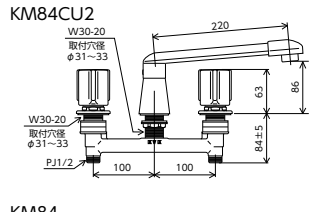

**2ハンドル混合栓**  
**KM84CU2** (ナット接続) 220mmパイプ付  
 ¥49,500 (税込¥54,450) 1 4  
**KM84** (ユニオン接続) 220mmパイプ付  
 ¥49,500 (税込¥54,450) 1 4  
 JIS E C 3 0 1 5 7 2 0  
 ■固定こま  
 ■一般地・寒冷地共通 部品一覧P.356

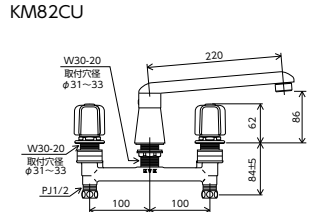

**2ハンドル混合栓**  
**KM82CU** (ナット接続) 220mmパイプ付  
 ¥46,200 (税込¥50,820) 1 4  
**KM82** (ユニオン接続) 220mmパイプ付  
 ¥46,200 (税込¥50,820) 1 4  
 JIS E C 3 0 1 5 7 2 0  
 ■固定こま  
 ■一般地・寒冷地共通 部品一覧P.355

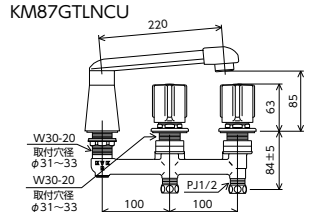

**2ハンドル混合栓**  
**KM87GTLNCU** (ナット接続) 220mmパイプ付  
 ¥48,800 (税込¥53,680) 1 4  
**KM87GTLN** (ユニオン接続) 220mmパイプ付  
 ¥48,800 (税込¥53,680) 1 4  
 JIS E C 3 0 1 5 7 2 0  
 ■固定こま  
 ■一般地・寒冷地共通 部品一覧P.356

**カウンター取付穴  
変換アダプター (別売品)**  
**Z33-36-38** 1 1  
 ¥2,880 (税込¥3,168)  
 ■穴径36mm~38mmを33mmに変換するアダプターです。  
 ※カウンターの厚みは25mm以下が条件です

**ツギタシソケット**  
**Z1020-1** 13(1/2)×15mm 100 400  
 ¥390 (税込¥429)  
**Z1020-2** 13(1/2)×20mm 80 200  
 ¥440 (税込¥484)  
**Z1020-3** 13(1/2)×22.5mm 80 200  
 ¥500 (税込¥550)  
**Z1020-4** 13(1/2)×25mm 80 200  
 ¥550 (税込¥605)  
**Z1020-5** 13(1/2)×30mm 50 200  
 ¥660 (税込¥726)  
**Z1020-6** 13(1/2)×40mm 40 160  
 ¥720 (税込¥792)  
**Z1020-7** 13(1/2)×50mm 30 120  
 ¥830 (税込¥913)  
 ■呼び13管用めねじと呼び13管用おねじとの接続  
 ■真鍮製

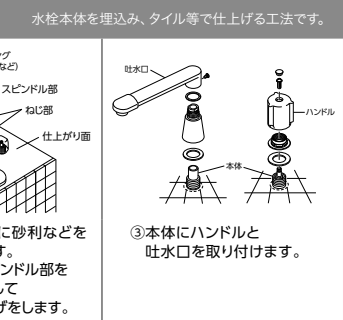
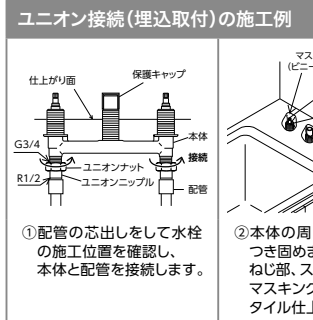

※ユニオンナットのR1/2をPJ1/2に変換し、フレキホース等を接続したい場合Z1020ツギタシソケットをご利用ください。

※注意 詳細な施工方法は、水栓に同梱の施工説明書をご確認ください。また、工事の手順や仕上げ面の位置などはご確認の上、施工してください。

※各マークの内容説明はP301~P304をご覧ください。