

# KVK シングルレバー式混合栓 FSL250D(Z)EFT 〈各仕様共通〉 施工説明書1

施工前にこの施工説明書をよくお読みのうえ、正しく施工してください。  
施工後は、お客様へご使用方法を十分ご説明のうえ、この施工説明書と取扱説明書をお客様へお渡しください。

## 安全上のご注意

施工前に、この「安全上のご注意」をよくお読みのうえ、正しく施工してください。

人への危害、財産の損害を防止するために、必ずお守りいただくことを説明しています。

■誤った施工をしたときに生じる危害や損害の程度を区分して、説明しています。

**警告** 「死亡または重傷」に結び付く可能性があります。

**注意** 「傷害または物的損害」に結び付く可能性があります。

■お守りいただく内容を次の図記号で説明しています。

**禁止** してはいけない「禁止」の内容です。

**必ず実行** 必ず実行していただく「強制」の内容です。

## 警告

**禁止** 湯水を逆に配管しないでください。  
水を出そうとしても、湯が出てやけどをすることがあります。  
必ず給水配管が右側、給湯配管が左側に配管されていることを確かめてください。



**禁止** 給湯温度は85℃より高温で使用しないでください。  
給湯器の給湯温度は60℃以下の設定をおすすめします。  
85℃より高温でご使用になると、水栓の寿命が短くなり、破損して、やけどをしたり、漏水で家財などを濡らす財産損害発生のおそれがあります。

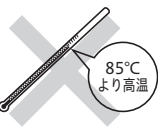

**禁止** この商品を構成する部品以外の取り付けや、部品の取りはずし等の改造はしないでください。  
器具が破損し、やけど・けがをしたり、漏水で家財などを濡らす財産損害発生のおそれがあります。



**禁止** 配管などの解氷のため、解氷機を使用する場合は、水栓(給水・給湯管含む)には絶対に通電しないでください。  
通電すると水栓や給水・給湯管が発熱し、破損して家財などを濡らす財産損害発生のおそれがあります。



**禁止** [寒冷地仕様の場合]  
水抜きつまみは水抜き以外の目的で開けないでください。  
水抜きつまみをいきなり開けますと高温の湯が出てやけどをしたり、水が噴き出して、家財などを濡らす財産損害発生のおそれがあります。



## 注意

**禁止** 器具に強い力や衝撃を与えないでください。  
器具が破損し、漏水で家財などを濡らす財産損害発生のおそれがあります。

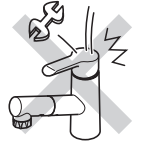

**禁止** [ファインバブル仕様の場合]  
60℃より高温のお湯を長時間吐水させないでください。  
器具が破損し、漏水で家財などを濡らす財産損害発生のおそれがあります。

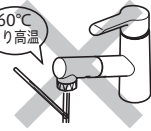

**禁止** めっき部品はぶつかけたり落としたりしないでください。  
鋭利な物や硬い物を当てないでください。  
めっきの表面が割れてけがをするおそれがあります。

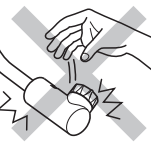

**禁止** 配管接続部をテーパねじに接続しないでください。  
テーパねじに接続すると、接続部がゆるんだり、パッキンが切れたりして、漏水で家財などを濡らす財産損害発生のおそれがあります。



**必ず実行** めっきの表面が割れた場合は使用しないでください。  
けがをするおそれがありますので、ただちに使用を停止し、新しい部品に交換してください。



**必ず実行** 止水栓取り付け箇所や給水・給湯管との接続箇所は、点検口を設けるなど点検しやすい状態にしてください。  
点検ができないと万一漏水発生時には発見が遅れて家財などを濡らす財産損害発生のおそれがあります。

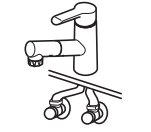

**必ず実行** 小型電気温水器(即湯器)等に給湯ホースを接続する際は、ステンフレキ管等を介してください。  
高温の熱により給湯ホースの寿命が短くなり、漏水で家財などを濡らす財産損害発生のおそれがあります。

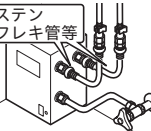

**必ず実行** 凍結が予想される際は、一般地仕様をお使いの場合は少量の水を出しておくか配管に布を巻くなどして凍結を防止してください。  
寒冷地仕様をお使いの場合は配管の水抜き操作と水栓金具の水抜き操作を行ってください。  
水抜きしないと凍結破損で漏水し家財などを濡らす財産損害発生のおそれがあります。

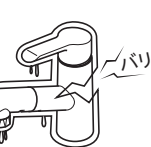

1 取り付け前に

- ① 使用水压 (A= (給湯器の最低作動水压) + (配管圧力損失))
  - (1) 瞬間給湯器との組み合わせ (設定条件 水温: 25°C / 給湯器温度調節: 高温 / 吐水温度: 42°C / ハンドル全開) (比例制御式) 最低必要水压: A+0.10MPa (動水压)、最高水压: 0.75MPa (静水压)
  - (2) 貯湯式給湯器との組み合わせ (給湯・給水圧力) 最低必要水压: A+0.08MPa (動水压)、最高水压: 0.75MPa (静水压)
- ② レバーハンドルは全開で使用してください。給湯器が着火しない場合があります。
- ③ 誤操作などによるやけど防止のため、給水圧力は給湯圧力より高くするか、同圧になるようにしてください。
- ④ 給水圧力が0.3MPaから0.75MPaまでは止水弁で流量調節してください。
- ⑤ 給水圧力が0.75MPaを超えるときは、市販の減圧弁で0.2MPa程度に減圧してください。
- ⑥ やけど防止のため、給湯器の給湯温度は60°C以下の設定をおすすめします。
- ⑦ 給湯器からの配管は抵抗を少なくするため、最短距離で配管し、配管には保温材を巻いてください。
- ⑧ 使用諸条件を加味して適正な能力の給湯器を選ばないと、適正な吐水量及び吐水温度が得られないことがあります。
- ⑨ 本製品は、改造 (構成する部品以外の取り付けや部品の取りはずし、止水機構を持った市販浄水器具の取り付け等) によるトラブルについては、保証の限りではありません。
- ⑩ 水道水および飲用可能な井戸水を使用してください。
- ⑪ 吐水ホースを伝って水がキャビネット内に侵入するおそれがあります。水受けトレイの設置をしてください。
- ⑫ 通水検査をしていますので器具内に水が残っている場合がありますが、製品には問題ありません。

2 取り付け完成図と各部の名称 / 寸法図

※品番によって寸法が異なる場合があります。

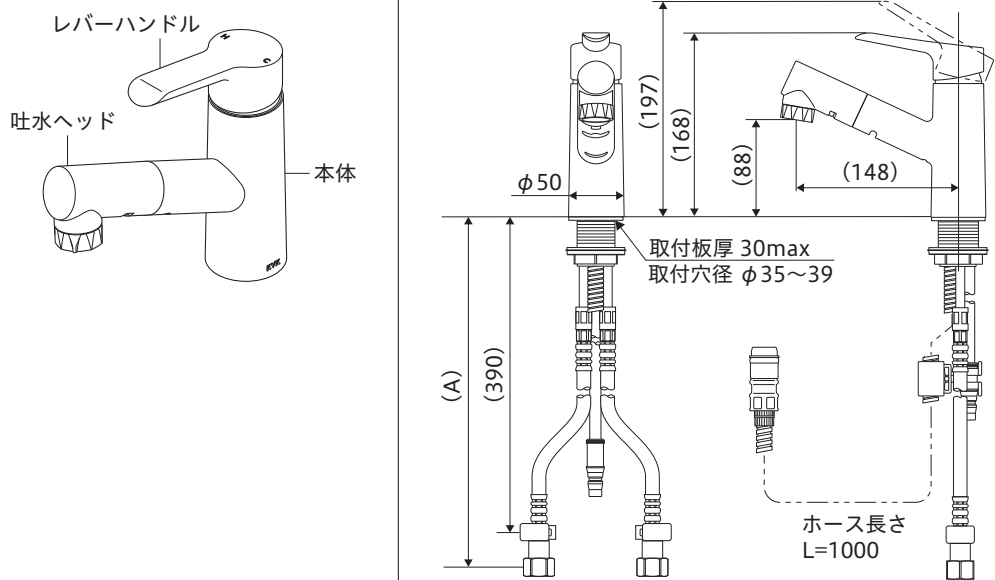

3 ページ

3 分解図 (部品の形状は仕様により異なります)

この分解図は製品説明図であり、サービス部品の単位を示すものではありません。

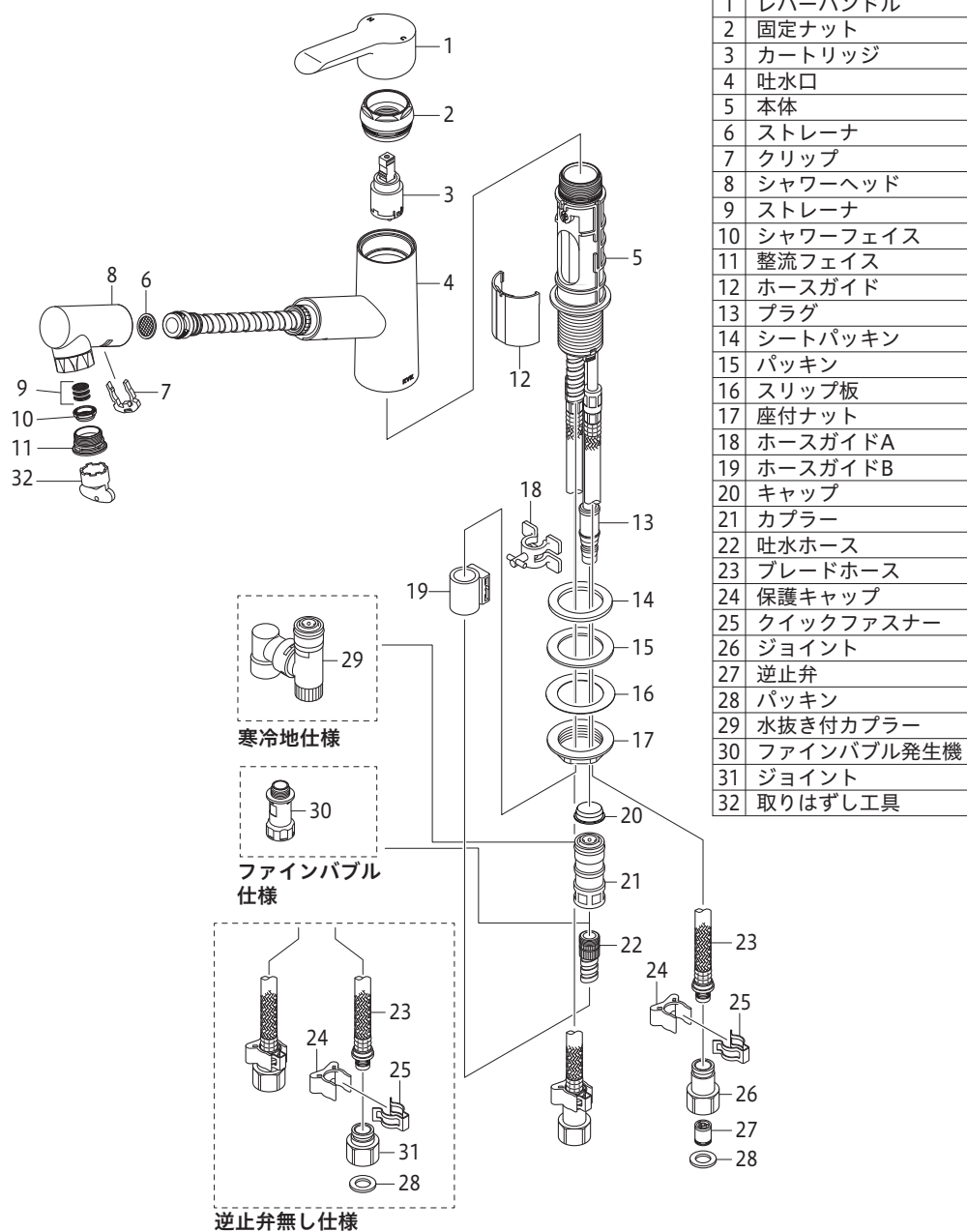

4 ページ

4 取り付け手順 1

1 止水栓 (別売) の取り付け・給水管内の清掃

- ① 給湯管と給水管の間隔は200mm程度で取り付けます。水受けタンクまたはトレーを設置する場合は、水受けタンクまたはトレーの寸法をご確認のうえ取り付けしてください。止水栓はストレーナ付が最適です。寒冷地用は水抜き栓付止水栓を取り付けてください。  
 ストレーナ付止水栓      水抜き栓付止水栓  
 止水栓 (別売)      止水栓 (別売)
- ② 止水栓取り付け後、必ず給湯・給水管内を清掃してください。市販のフレキホース等を止水栓に接続し、ゆっくりと止水栓を開け、給湯・給水管内のごみ、砂等を洗い流してください。  
**【△注意】** 給湯・給水管内の清掃を行わないと、ごみ・砂等が本体に入り、故障の原因となります。

市販のフレキホース等      止水栓 (別売)

2 本体の固定

- ① 取り付け穴周囲の汚れを取り除いたあと、本体に貼り付けてあるシートパッキン下面のセパレート紙をはがし、吐水ヘッドが正面を向くように本体を差し込みます。
- ② 下図の順にパッキン類を差し込み座付ナットで締め付け本体を完全に固定します。  
**△注意** ・セパレート紙は必ずはがしてください。セパレート紙をはがさず固定した場合、本体が緩んだり、がたつきが発生し、漏水して家財などを濡らす財産損害発生のおそれがあります。  
 ・締め付け時には本体を保持してください。吐水ヘッドやレバーハンドルを持って締め付けますと破損し、漏水のおそれがありますのでこれらは持たないでください。  
 ・座付ナットの締め付けは、専用工具KPS955 (別売) で確実に行ってください。しっかり締め付けられていないと、本体が緩んだり、がたつきが発生し、漏水して家財などを濡らす財産損害発生のおそれがあります。

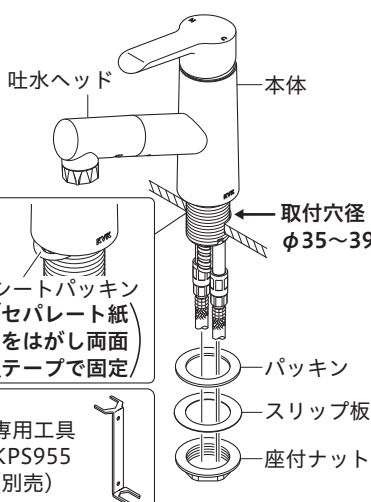

3 止水栓との接続 (逆止弁付仕様、逆止弁無し仕様共、接続方法は同じです。)

- ① ジョイントを止水栓に接続します。  
**△注意** ・接続は適切な工具 (スパナ等) で締め付けてください。締め付けトルクの目安は約2000N・cmです。締め付け不足や締め付け過ぎますと、漏水の原因となります。  
 ・薄肉の接続管 (ニップル等) にはジョイントを接続しないでください。パッキンが切れ、漏水して家財などを濡らすおそれがあります。  
 ・止水栓がしっかり固定されていることを確認してください。固定されていないとブレードホースが抜け、漏水の原因となります。

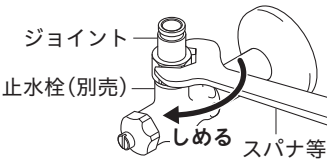

5 ページ

3-2 ② ブレードホースのつばとジョイントのつばがすき間なく合うまで差し込んでください。

- △注意**
- ・ブレードホースはR60以上の大きな曲げ半径になるように曲げてください。鋭角に曲げたり、混合栓根元で曲げたりしないでください。(A図) 急に曲げたり折ったりすると、亀裂や破損を起こし、漏水して家財などを濡らすおそれがあります。
  - ・上下戻り配管はやめてください。(B図) ウォーターハンマーなどでブレードホースが振動した際、屈曲部からの水漏れ発生の原因となります。
  - ・ブレードホース同士などへの不要な接触は避けてください。摩擦による外傷で、ホース性能の劣化の可能性があります。
- 【お願い】 ブレードホースは切断しないでください。

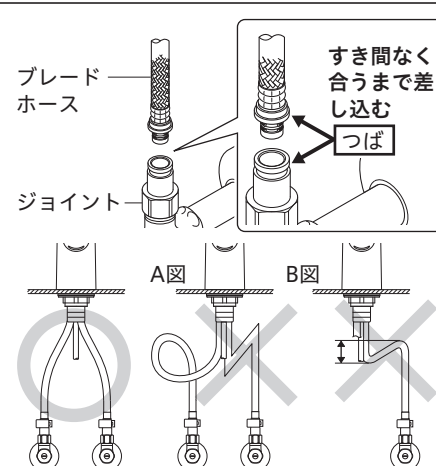

③ クイックファスナーをブレードホースとジョイントのつばにはめます。

- △注意**
- ブレードホースを上につばにつけて、抜けないことを確認してください。しっかりはまっていないと漏水して家財などを濡らす財産損害発生のおそれがあります。
- 抜けないことを確認

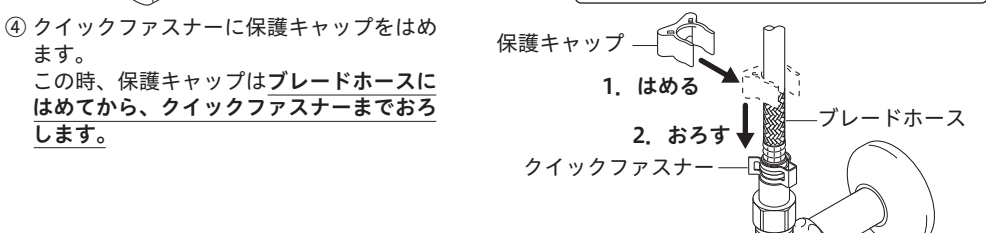

- 一度はずしたブレードホースを再接続する場合
- ・レバーハンドルを全開吐水状態で湯水に振り、湯側・水側それぞれのブレードホース内の水を抜いてください。
  - ・混合位置でレバーハンドルを開にした状態で、「3 止水栓との接続」に従いブレードホースを接続してください。

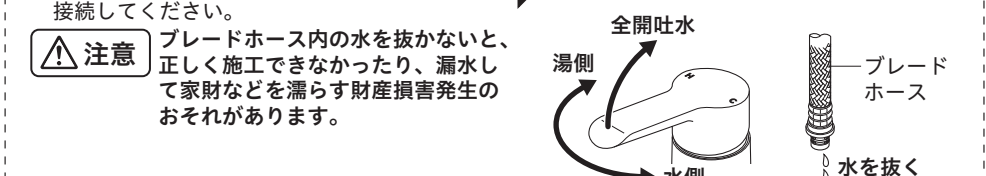

6 ページ

## 4 取り付け手順 2

### 4-1 吐水ホースの接続

① 同梱のホースガイドAをプラグにはめ込みます。  
【お願い】ホースガイドは壁面に固定しないでください。

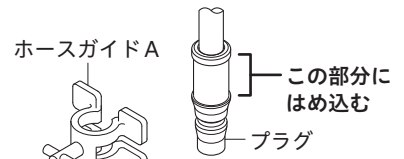

② (1) ホースガイドBを、ホースガイドAの凸部と平行になるように、ホースガイドAにはめ込みます。ホースガイドBは一般地仕様の場合はホースに付いています。寒冷地仕様は同梱しています。  
(2) (一般地仕様の場合) カプラーが下向きになるように、ホースガイドBを90度回転させます。(寒冷地仕様の場合) ホースガイドBを90度回転させ、吐水ホースを上から通します。

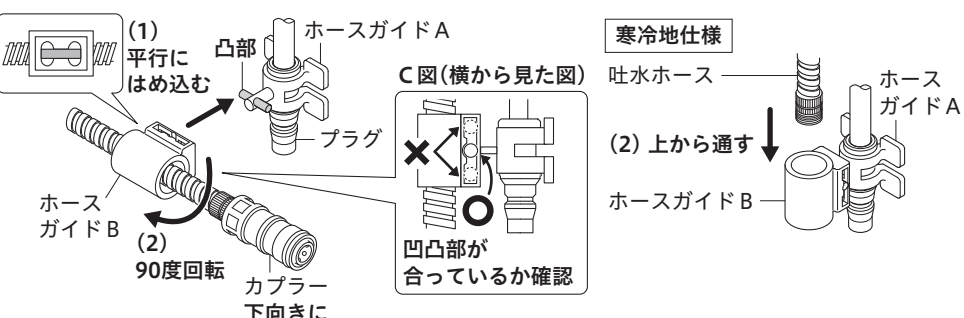

**注意** 固定した際、吐水ホースがA図のようにまっすぐ垂れ下がるようにしてください。B図のようにブレードホースに引っかかったり、ひねったりしないでください。吐水ホースが破損し漏水により家財などを濡らす財産損害発生のおそれがあります。  
【お願い】ホースガイドAとBを横から見て、凹凸部が合っているか確認してください。ずれている場合は合わせてください。(C図)

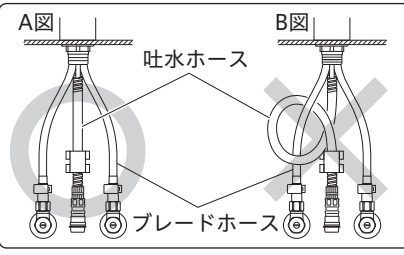

### シャワーホースの接続

③ (ファインバブル仕様の場合) ファインバブル発生器とシャワーホースの接続が緩んでいないか確認してください。緩んでいる場合はファインバブル発生器手締め後、約30度増し締めしてください。(締付トルクの目安は約100N・cm)  
④ (一般地仕様の場合) カプラーとシャワーホース(またはファインバブル発生器)の接続が緩んでいないか確認してください。緩んでいる場合はカプラー手締め後、約30度増し締めしてください。(締付トルクの目安は約100N・cm)  
(寒冷地仕様の場合) 水抜き付きカプラーとシャワーホース(またはファインバブル発生器)を接続します。水抜き付きカプラー手締め後、約30度増し締めしてください。(締付トルクの目安は約100N・cm)

**注意** カプラー等の接続の際は、以下の内容に注意してください。  
漏水で家財などを濡らす財産損害発生のおそれがあります。  
※カプラーおよびファインバブル発生器の締め付け不足や締め付け過ぎ  
※カプラーおよびファインバブル発生器は斜めに締め込まない  
※シャワーホースはセレーション部以外には工具をかけない  
※シャワーホースはねじらない

7 ページ

### 4-2

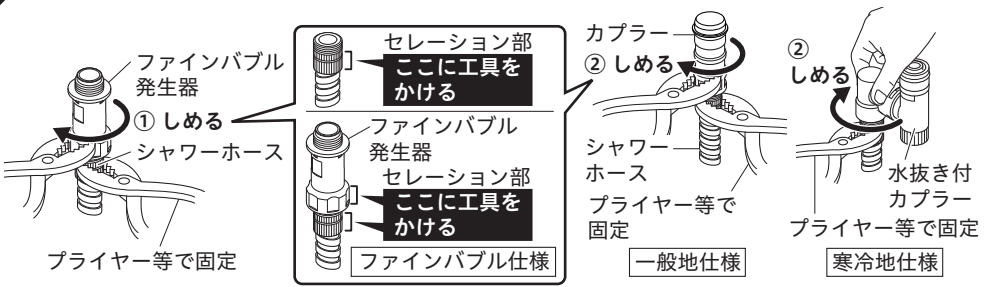

⑤ カプラーのキャップをはずし、スライダーを下に下ろしてから、本体のプラグへカチッと音がするまではめ込みます。(寒冷地仕様の場合はエルボが下向きになっていることを確認します。) 取り付け後、カプラー(寒冷地仕様は水抜き付きカプラー)を真下に引っばってはずれないことを確認します。

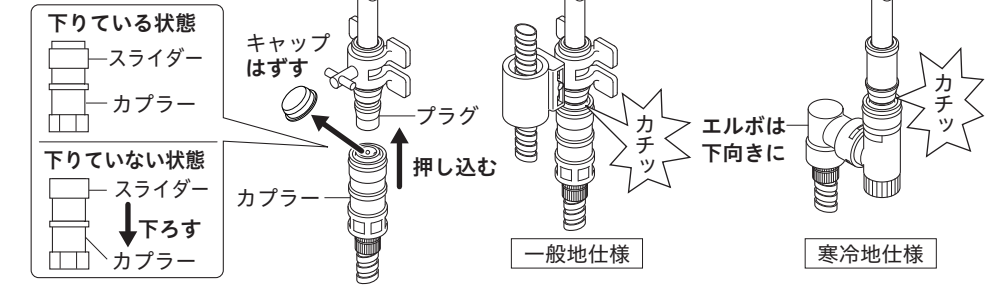

**注意** 吐水ホースは止水栓に引っ掛けないで、給湯・給水パイプの間にぶら下げて取り付けてください。吐水ホースが引き出しにくくなったり、ホース損傷により漏水で家財などを濡らす財産損害発生のおそれがあります。

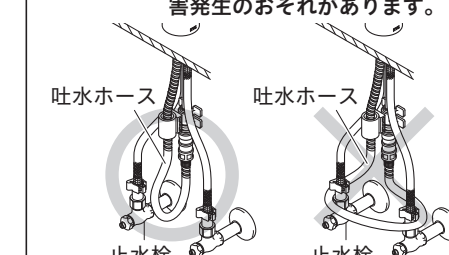

**注意** カプラー取り付け後、確実に接続されているか、下記の確認を行ってください。確実に接続されていないと、漏水して家財などを濡らすおそれがあります。

- ・スライダーが上がっていること
- ・カプラーを真下に引っばってはずれないこと

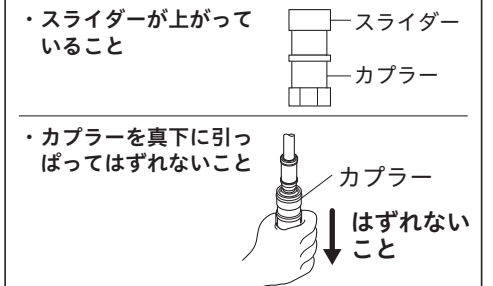

**洗面台に水受け用タンクがある場合** 吐水ホースの出し入れを繰り返しても確実にタンクに収まるようにしてください。(ホースとの接続の銅管部を少し曲げることで調節できます。) 吐水ホースを引き出し、吐水ホースがスムーズに動くことを確認してください。

8 ページ

## 5 取り付け後の点検と清掃

### 5-1 通水確認

**注意** 水栓取り付け後、通水して湯水の出し止めに5～6回繰り返し、配管接続部および水栓から水漏れがないことを確認してください。確認しないと、漏水で家財などを濡らす財産損害発生のおそれがあります。

### 5-2 シャワーフェイス・整流フェイス・ストレーナの清掃方法

シャワーヘッドのシャワーフェイス・整流フェイス・ストレーナにゴミ等がたまりまると、吐水量が減ったり、きれいに流れなくなったりしますので、施工後必ず清掃してください。

➡ 取扱説明書「日常のお手入れ・保守」参照

### 5-3 止水栓による流量の調節方法

流量が多すぎる場合などは、下記の方法で止水弁を操作して流量を調節してください。時計回りに回すと流量が少なくなり、いっぱいまで回すと止水します。また、反時計回りに回すと流量が多くなり、いっぱいまで回すと最大流量になります。レバーハンドルが全開吐水で適量(湯側・水側それぞれが4L/min程度)になるように止水弁で調節します。水圧が低く、全開吐水で適量が得られない場合は、止水弁を最大流量にしてください。

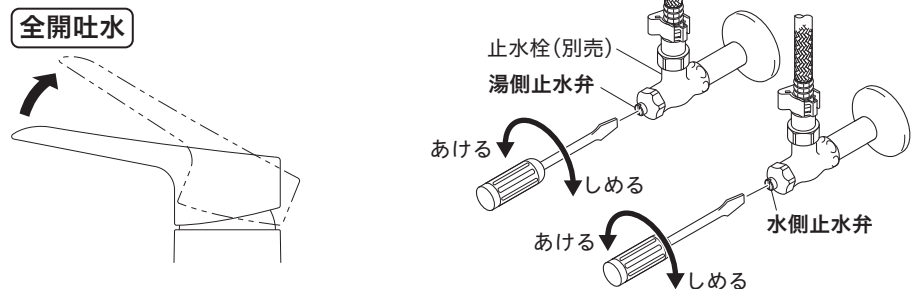

9 ページ

## 6 故障かなと思ったら

次のような現象は故障ではありません。修理を依頼される前に下記の表に従ってもう一度お確かめください。

現象	お調べいただくところ	処置	参照ページ
吐水量が少ない	止水弁は十分に開いてますか	止水弁を開ける	9ページ「流量の調節方法」
	シャワーフェイス・整流フェイス・ストレーナにゴミ等がたまっていませんか	シャワーフェイス・整流フェイス・ストレーナを清掃する	9ページ「シャワーフェイス・整流フェイス・ストレーナの清掃方法」
	ガス給湯器と組み合わせてご使用の場合、能力切替式のものでは適正能力にセットされていますか	ガス給湯器の能力を適正能力にセットする	—
高温しか出ない	シャワーフェイス・整流フェイス・ストレーナは凍っていませんか	シャワーフェイス・整流フェイス・ストレーナにぬるま湯をかける	—
	水側止水弁は十分に開いてますか	止水弁を開ける	9ページ「流量の調節方法」
低温しか出ない	湯側止水弁は十分に開いてますか	止水弁を開ける	9ページ「流量の調節方法」
	給湯器から十分な湯がきていますか	給湯器の設定温度・作動を確認する	—
温度調節がうまくできない	湯側・水側止水弁は十分に開いていますか	止水弁で流量を調節する	9ページ「流量の調節方法」
	給湯器から十分な湯がきていますか	給湯器の設定温度・作動を確認する	—
吐水が飛び散る	シャワーフェイス・整流フェイス・ストレーナにゴミ等がたまっていませんか	シャワーフェイス・整流フェイス・ストレーナを清掃する	9ページ「シャワーフェイス・整流フェイス・ストレーナの清掃方法」
	シャワーフェイス・整流フェイス・ストレーナにゴミ等がたまっていませんか	シャワーフェイス・整流フェイス・ストレーナを清掃する	9ページ「シャワーフェイス・整流フェイス・ストレーナの清掃方法」

### 水栓本体内部のメンテナンスをする場合

**注意** 修理技術者以外の人は水栓本体内部を分解しないでください。故障や水漏れの原因となります。水栓本体内部のメンテナンスは、取付店・販売店またはKVK修理受付センターにご依頼ください。  
メンテナンスは、本体を保持しながら行ってください。吐水ヘッドやレバーハンドルを持ってはずしますと破損し、漏水のおそれがありますので、これらは持たないでください。

10 ページ

405958-01