



KVK hadam^o [PZS370JS] 取り付け説明書・取扱説明書1

■取り付け前・ご使用前にこの説明書を必ずお読みの上、正しく取り付け・ご使用ください。
この説明書は必ずご使用になるお客様の方で保管してください。

安全上のご注意

- ここに示した **警告** は誤った取扱いをすると、死亡または重傷に結び付く可能性があります。
- ここに示した **注意** は誤った取扱いをすると、傷害または物的損害に結び付く可能性があります。いずれも、安全に関する重要な内容を記載していますので、必ず守ってください。
- お守りいただく事項の種類を次の絵表示で区分し、説明しています。

	この絵表示は、してはいけない「禁止」の内容です		この絵表示は、「分解禁止」の内容です		この絵表示は、必ず実行していただく「強制」の内容です
--	-------------------------	---	--------------------	---	----------------------------

やけど、漏水をした場合の処置

やけど やけどをした場合は、すぐ、その箇所に水を流しながら冷やしてください。そして専門の医師の診察を受けてください。

漏水 漏水した場合は元栓、または止水栓を閉めてください。ポンプをお使いの場合は、ポンプを止めてください。そして専門の業者に修理を依頼してください。

警告	シャワーには45℃以上のお湯を通水させないでください。  禁止	台所用瞬間湯沸器には取り付けないでください。  禁止	決められた項目以外の分解・点検はしないでください。  分解禁止
	器具が破損し、やけどをするおそれがあります。	湯温が安定せずシャワーヘッドの故障の原因になります。	器具が破損し、やけど・けがをしたり、漏水で家財などを濡らす財産損害発生のおそれがあります。
	湯水を使うときは、低温から少しずつ吐水させて適温にし、手で適温かどうか確かめてから使用してください。  必ず守る	シャワーヘッドの吐水切換をおこなった場合は、手で適温かどうか確かめてから使用してください。  必ず守る	必ずサーモスタット水栓と組み合わせてご使用ください。  必ず守る
高温の湯が出てやけどをするおそれがあります。また、吐水口とシャワーとの切換時に吐水温度が高くなる場合があります。	高温の湯が出てやけどをするおそれがあります。	サーモスタット水栓以外の水栓と組み合わせて使用された場合、吐水切換時に温度が大きく変動し、やけどをするおそれがあります。	

使用上のご注意

- このシャワーヘッドはウルトラファインバブルを発生させるためシャワーヘッド内部で音が鳴りますが、故障ではありません。
- 給水圧力が0.3MPaを超えると、市販の減圧弁で減圧してください。
- シャワーを使用中、肌にかゆみ等を感じた場合は、使用を中止し、医師の診断を受けてください。
- 飲用として使用しないでください。
- シャワーには45℃以上のお湯を通水させないでください。浄水カートリッジが内蔵されたシャワーヘッドは内蔵されていないシャワーヘッドに比べ、通水可能な湯の最高温度が低く設定されています。高温の湯を通水すると、シャワーヘッドが破損・変形し、活性炭が出る場合があります。
- この製品は、塗装仕様になっており、表面が柔らかくなっています。製品上傷がつきやすいため、取扱いには十分に注意してください。(4ページ「お手入れ方法」を参照いただき、製品に傷がつきやすいものは使用しないでください。)
- 使用環境および使用方法により、外観の色調が変わることがあります。

ご使用方法 1

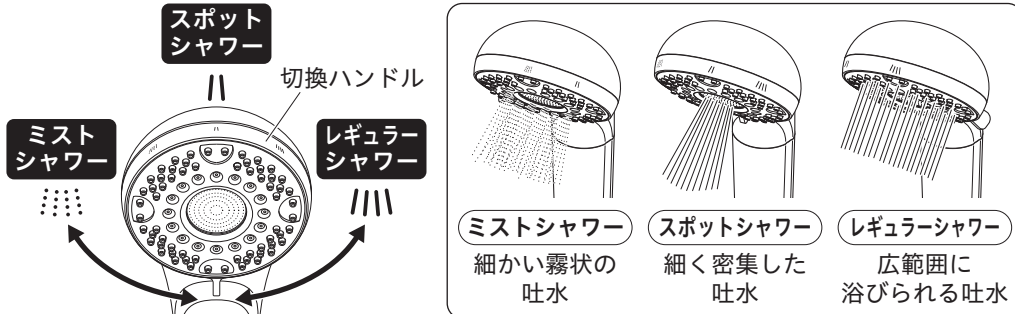

切換ハンドルを回し、シャワーヘッド中央に各表示を合わせて吐水切換をしてください。
※シャワーを出しながら吐水切換をおこなうと、切換操作が重くなる場合がありますので、その場合は止水してから切り換えてください。



スポットシャワー
レギュラーシャワー
ミストシャワー

切換ハンドル

ミストシャワー 細かい霧状の吐水
スポットシャワー 細く密集した吐水
レギュラーシャワー 広範囲に浴びられる吐水

	警告 ・シャワーには45℃以上の熱湯を通水させないでください 器具が破損し、やけどをするおそれがあります。
	警告 ・湯水を使うときは、低温から少しずつ吐水させて適温にし、手で適温かどうか確かめてから使用してください ・シャワーヘッドの吐水切換をおこなった場合は、手で適温かどうか確かめてから使用してください 高温の湯が出てやけどをするおそれがあります。また、吐水口とシャワーとの切換時に吐水温度が高くなる場合があります。

<p>塗装部品はぶついたり落としたりしないでください。また、鋭利な物や硬い物を当てないでください。  禁止</p> <p>塗装面が傷つき、剥がれによりけがをするおそれがあります。塗装の表面が剥がれた場合は、使用を停止し、新しい部品に交換してください。</p>	<p>カートリッジを落としたり、強い力や衝撃を与えないでください。  禁止</p> <p>カートリッジが破損・変形し、活性炭が出る場合があります。</p>	<p>浄水は金魚や熱帯魚等、飼育水としては使用しないでください。  禁止</p> <p>環境が変化して、魚が死ぬおそれがあります。</p>
<p>カートリッジは他の用途に使用したり、分解しないでください。  分解禁止</p> <p>カートリッジが破損・変形し、浄水効果が発揮されないおそれがあります。</p>	<p>ヘッドをホースに取り付ける際はホースナットを回して、まっすぐ取り付けてください。  必ず守る</p> <p>ホースナットを回してまっすぐ ヘッドのねじ部は樹脂製のため、斜めに取り付けると、ねじがつぶれ、ホースに取り付けできなくなる場合があります。</p>	<p>シャワーヘッドは髪から離してお使いください。  必ず守る</p> <p>髪に付けて使用するとシャワーヘッドのすき間に髪が絡まるおそれがあります。</p>
<p>1週間以上使用しない時は、カートリッジを抜き、ホース内の水を捨て、カートリッジをよく乾燥させてください。  必ず守る</p> <p>抜く 一般細菌が増えやすくなります。</p>	<p>カートリッジ交換は清潔な手で行ってください。  必ず守る</p> <p>カートリッジ本来の性能が得られなかったり、一般細菌が増えやすくなります。</p>	<p>交換するカートリッジは必ず専用品PZS190またはPZS190-4をご使用ください。  必ず守る</p> <p>他のカートリッジを使用すると、本来の性能が得られなかったり、漏水で家財などを濡らす財産損害発生のおそれがあります。</p>
<p>カートリッジは定期的または、十分な流量を得られなくなった場合に交換してください。  必ず守る</p> <p>交換時期の目安は3か月以内 適切な交換時期を過ぎると、カートリッジの性能が低下します。水質・使用水量・使用水圧によって異なりますが、3か月以内を目安に交換してください。</p>	<p>カートリッジ交換直後は、1分以上浄水を流してからお使いください。  必ず守る</p> <p>1分以上 浄水 カートリッジ内に水が十分浸透しないと浄水効果が発揮されません。この時、黒い粉が出る場合がありますが無害です。なお、流量が安定するまで2~3分かかる場合があります。</p>	<p>凍結が予想される場所で使用する場合は、凍結予防を確実に行ってください。  必ず守る</p> <p>凍結予防をしないと部品が破損し、漏水し家財などを濡らす財産損害発生のおそれがあります。</p>

ご使用方法 2

【ミストシャワーについて】

- ミストシャワーの細かい吐水は周囲の空気に触れる面積が広く冷めやすいため、吐水温度が低くなる場合があります。また、シャワーフェイスから離れてお使いになると他の吐水に比べて冷たく感じる場合があります。
- 冷たく感じる場合は、水栓本体の温度調節ハンドルで設定温度を上げてください。
- ストッパー解除ボタンを押して高温設定にしたままシャワーヘッドの吐水切換をおこなうと、やけどのおそれがあります。ミストシャワー使用後は温度調節ハンドルを目盛「40」以下に戻してください。
- ミストシャワーは吐水量が少なく、給湯器が着火しない場合があります。

【止水後または吐水モード切換時の水滴について】

シャワー使用後、または吐水モード切り換え時にシャワーヘッドから水滴が落ちることがありますが、これはヘッド内部の残留水です。異常ではありません。シャワー使用後は、シャワーヘッドを振って水を切ってください。

【お願い】

- シャワーヘッドを湯水に浸けないでください。シャワーフェイスのノズル穴がつまりやすくなります。
- 水道工事などで、赤水が出ているときは使用しないでください。カートリッジの寿命が短くなります。

お手入れ方法 1

お手入れ方法

汚れは柔らかい布やスポンジで水洗いしてから、乾いた布で拭き取ります。

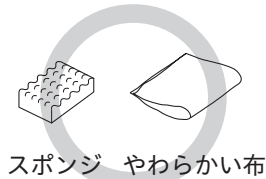

【使ってはいけないもの】

シンナー・アセトン・ベンジン・カビトリ剤・酸性・アルカリ性系・塩素系洗剤および漂白剤は使わないでください。メラミンスポンジ・たわし・みがき粉等は外観にキズは入るおそれがありますので、使わないでください。



お手入れ方法2

シャワーフェイスの清掃方法

シャワーフェイスのノズルが詰まると、吐水量が減ったり、きれいに流れなくなったりしますので清掃してください。
水またはぬるま湯に浸した布をよく絞ってノズルを傷つけないように、軽く汚れをふきとってください。

【お願い】強い力でノズルの汚れをふき取ると破損の原因となりますのでご注意ください。

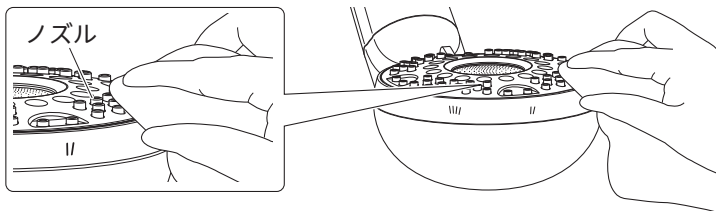

ストレーナ・ステンレスフェイスの清掃方法

ストレーナ・ステンレスフェイスが詰まると、吐水量が減ったり、きれいに流れなくなったりしますので、清掃してください。

- ① シャワーフェイスの凹部に専用工具(別売：Z352252)をかけ、左回転に回して取りはずします。
- ② ステンレスフェイス・パッキン・Oリング・ストレーナをはずします。
- ③ ステンレスフェイス・ストレーナをブラシで水洗いします。

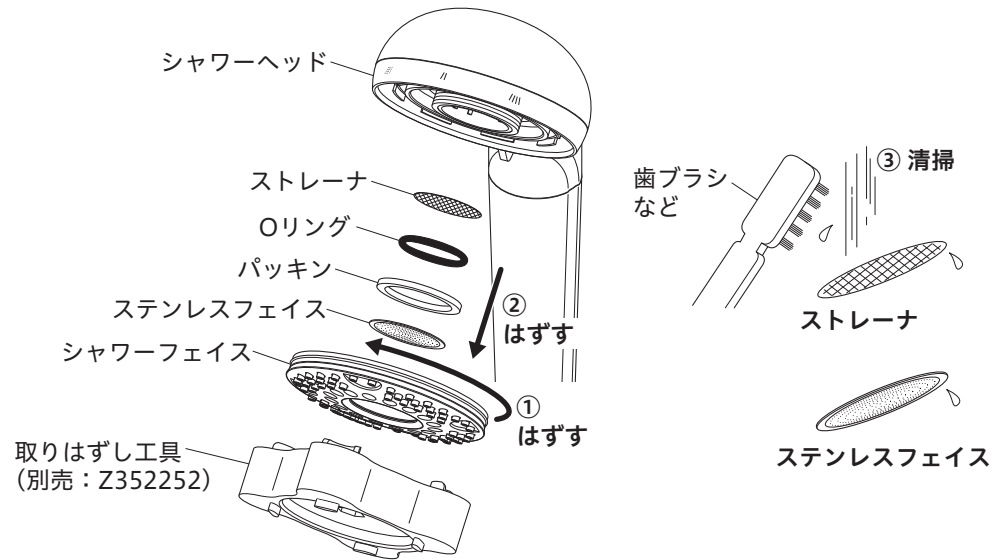

5 ページ

お手入れ方法3

- ④ シャワーフェイスにステンレスフェイス・パッキンを入れます。
※ステンレスフェイスは「X」がある面を内側に向けてください。
- ⑤ シャワーヘッド中央のくぼみにストレーナ・Oリングを入れます。
※Oリングは脱落しないよう、くぼみに軽く押し込んでください。

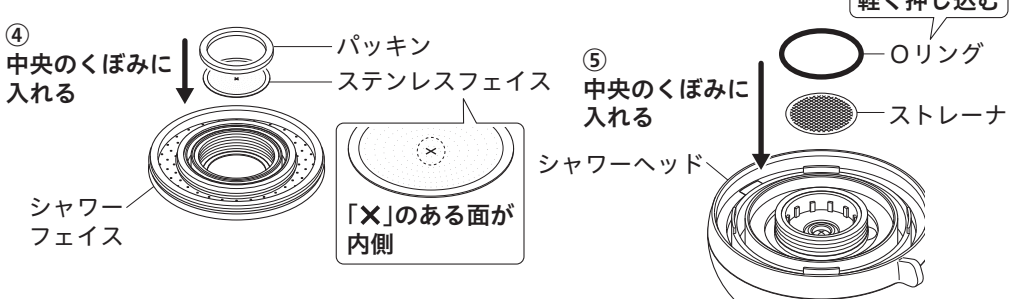

- ⑥ 工具を使ってシャワーフェイスをシャワーヘッドに締め込みます。シャワーフェイスの端と切換ハンドルに段差がない程度まで締め込み、シャワーフェイスの凸部と切換ハンドルのレバーを合わせてください。
【お願い】シャワーフェイスを締め付け不足や締め付けすぎると、水漏れや破損の原因となりますのでご注意ください。

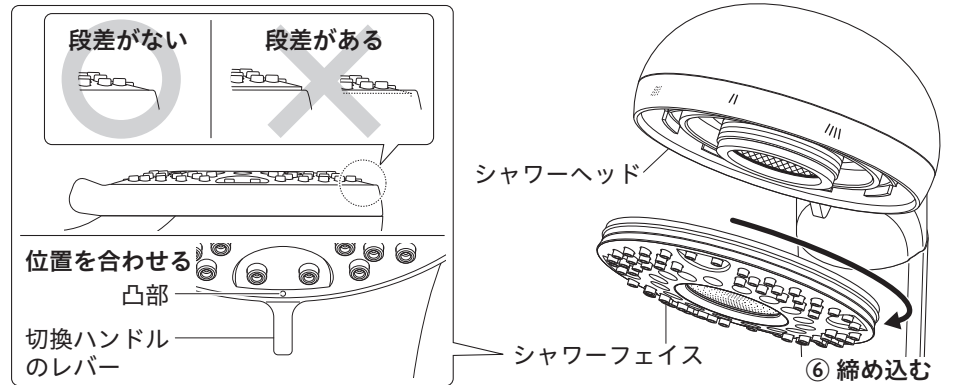

6 ページ

浄水(脱塩素)カートリッジについて

ご使用前に

シャワーヘッドにはカートリッジが取り付けられていませんので、このままでは浄水が出ません。ご使用前にカートリッジを取り付けてください。(取り付け方法は8ページ「浄水(脱塩素)カートリッジの交換方法」をご覧ください。)

浄水カートリッジ取り付け時のお願い

カートリッジを取り付ける前に、数分間水を流し、濁りや汚れを洗い流してください。水道工事の際に大量のさびやゴミが水道水に混入することがあるため、これらを洗い流さないと汚れが付着し、カートリッジの寿命を短くする原因になります。

浄水カートリッジの交換時期

カートリッジは定期的に交換してください。

適切な交換時期は、**1日10分(70L)使用で約3か月**です。

ただし、カートリッジの交換時期は使用量、水圧、水質(濁り、赤サビ、井戸水等)や、給水設備の汚れ、配管の老朽化、配管工事後の汚れなどによって、目安より大幅に早くなる場合があります。

取替浄水カートリッジの購入方法

取替浄水カートリッジは、KVK浄水器カスタマーサポートセンターに登録されたお客様のみ直送するシステムとなっています。カートリッジのご注文は製品同梱のハガキをご投函いただく他、お電話またはKVKホームページからご注文いただくこともできます。ご注文の際は、PZS190(1個入り)またはPZS190-4(4個入り)とご指定ください。

ハガキ → 株式会社KVK
浄水器カスタマーサポートセンター

電話 → ☎ 0120-277-995
※平日9時～17時(夏期休暇、年末年始を除く)

インターネット → <https://www.kvk.co.jp/>

シャワーヘッドおよび浄水(脱塩素)カートリッジの仕様

材料の種類	ABS樹脂
ろ材の種類	活性炭・不織布
寿命設定流量	7.0L/分(動水圧0.1MPa)
使用可能水圧	0.1MPa～0.3MPa
遊離残留塩素低減能力	約6,300L
交換時期の目安	約3か月(1日10分(70L)使用の場合)
最高使用水温	45℃

7 ページ

浄水(脱塩素)カートリッジの交換方法

浄水カートリッジは水道水中の濁りや塩素を除去するため、使用していくうちに流量が少なくなるとともに、塩素などの除去性能も低下します。

以下のような場合は、必ず浄水カートリッジを交換してください。

- カルキ臭やカビ臭がするようになった。
 - 汚れた水が出たり、カートリッジ内部が著しく汚れた。
 - 水量が急激に減少した。
 - 長期間(約1か月)使用しなかった。
- ① ヘッドを矢印方向に回してはずし、ヘッドから使用済みのカートリッジを取りはずします。
※使用済みのカートリッジは、燃えないゴミとして各地域のゴミ収集規定に従って破棄してください。
 - ② 新しいカートリッジをOリング側からヘッドに挿入します。
 - ③ ヘッドを矢印方向に回し、止まるまでねじ込みます。

注意



必ず守る

- ・カートリッジを強く握ったり、曲げたりしないでください。破損するおそれがあります。
- ・カートリッジ交換は清潔な手で行ってください。カートリッジ本来の性能が得られなかったり、一般細菌が増えやすくなります。

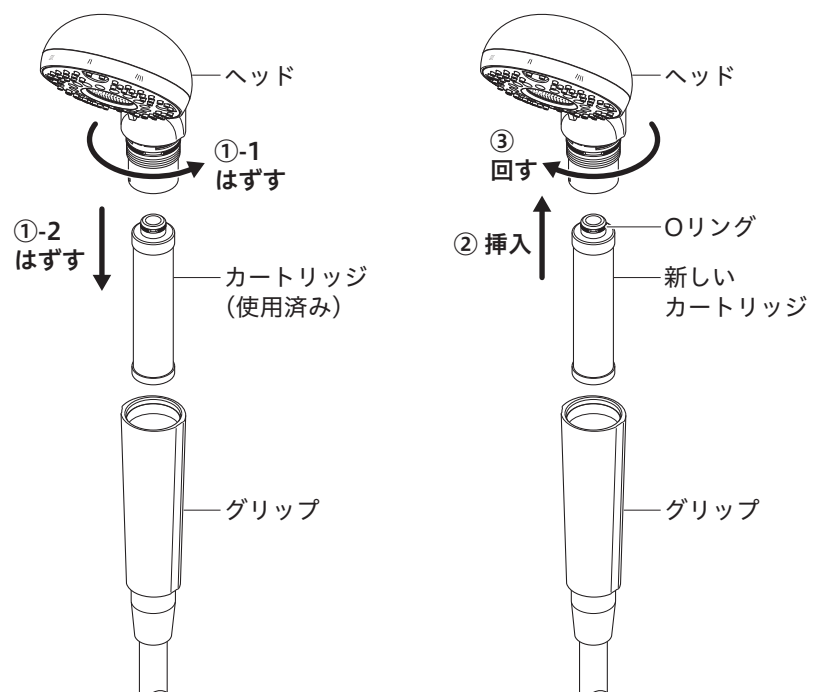

8 ページ

405654-01

凍結予防のしかた

- シャワーヘッドが凍結すると部品が破損し、水漏れの原因となります。
 - 凍結が予想される場合は、シャワー周囲の温度が氷点下にならないようにしてください。
なお、氷点下になる場合は、下記の手順に従って凍結予防の処置をしてください。
- ①ヘッドを矢印方向に回してはずし、ヘッドからカートリッジを取りはずします。
 - ②シャワーヘッド内の水を捨て、水が出なくなるまで振ります。
 - ③シャワーヘッドを床に置きます。
 - ④カートリッジを清潔なビニール袋に入れて冷蔵庫で保管します。

⚠ 注意



必ず守る

- ・カートリッジを強く握ったり、曲げたりしないでください。破損するおそれがあります。
- ・カートリッジの取りはずしは清潔な手で行ってください。カートリッジ本来の性能が得られなかったり、一般細菌が増えやすくなります。

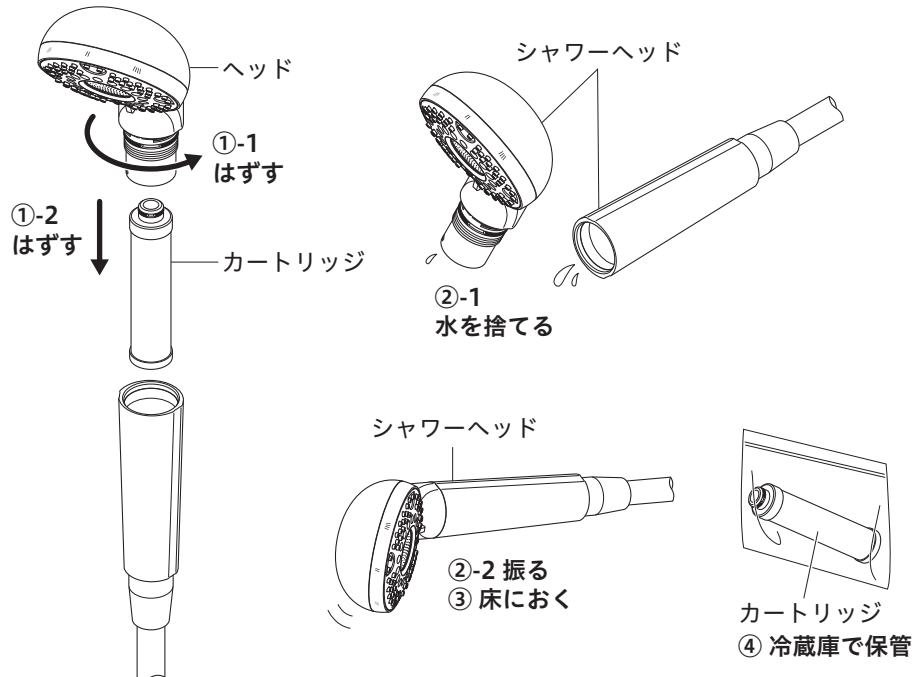

再度カートリッジを取り付ける際は、8ページ「浄水(脱塩素)カートリッジの交換方法」を参照いただき、手順に従って行ってください。

取り付け上のご注意

- ・使用可能圧力：0.1MPa～0.3MPa
※給水圧力が0.3MPaを超えるときは、市販の減圧弁で減圧してください。
- ・2階へ給湯する場合、シャワーの流量が少なくなる可能性がありますのでご注意ください。
- ・やけど防止のため、必ずサーモスタット水栓と組み合わせてご使用ください。
- ・水道水以外のものを通水しないでください。
- ・塗装仕様になっており、表面が柔らかくなっています。取り付け時には傷などに十分ご注意ください。

分解図

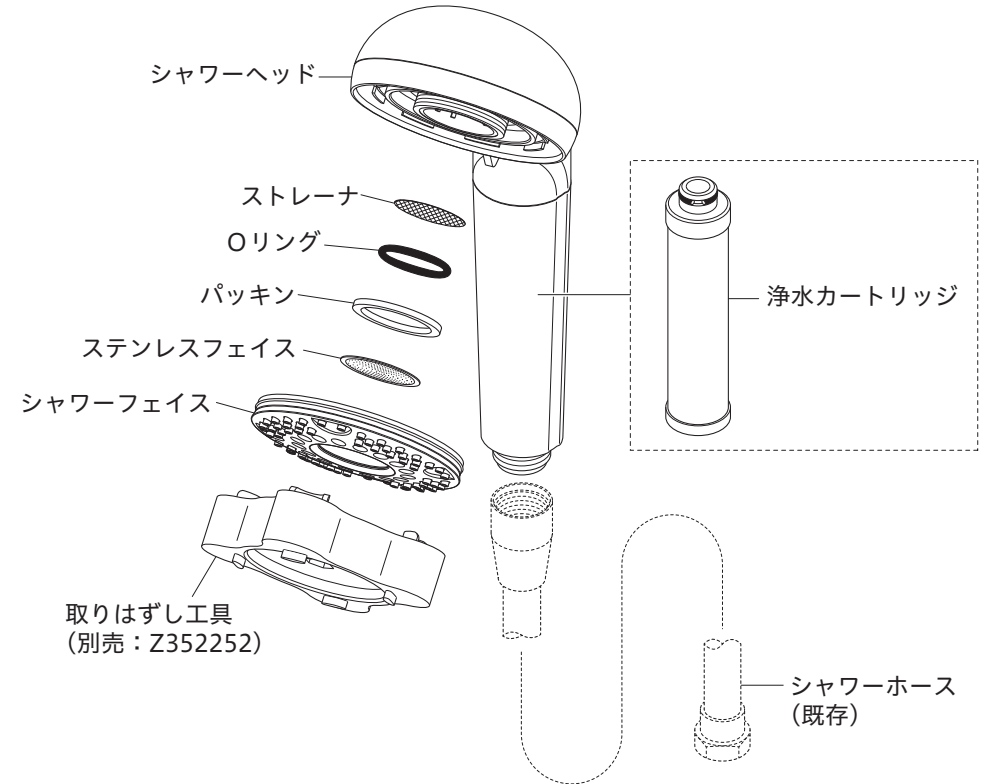

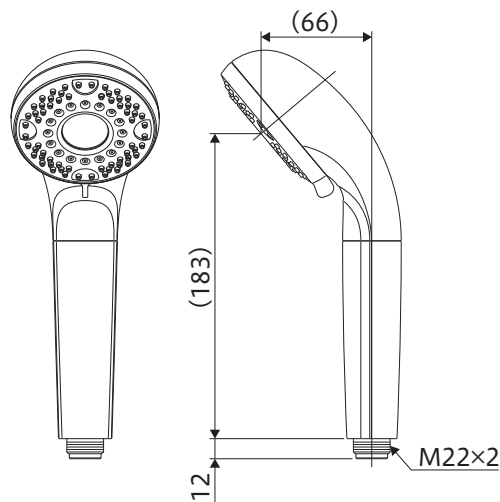

寸法図

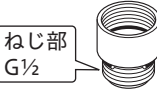

KVK製以外の製品に取り付ける場合

KVK製以外の製品に取り付ける場合は、アタッチメントが必要です。
 ●現在お使いのメーカーをご確認ください。使用するアタッチメントが異なります。

メーカー	アタッチメント	取り付けについて
TOTO LIXIL (バランス釜以外) KAKUDAI SAN-EI TBC YUKO	ねじ小アタッチメント 	TOTO・KAKUDAI・SAN-EI製についてはアタッチメントのねじ部に同梱のOリングをはめてから取り付けます。 ※LIXIL製についてはアタッチメントに今お使いのシャワーヘッドねじ部のOリングをはめて取り付けてください。
MYM	ねじ大アタッチメント 	アタッチメントに今お使いのシャワーヘッドねじ部のOリングをはめて取り付けます。 

⚠ 注意



必ず守る

ヘッドをホースに取り付ける際は、ホースナットを回してまっすぐ取り付けてください。
 ヘッドのねじ部は樹脂製のため、斜めに取り付けるとねじがつぶれ、ホースに取り付けできなくなる場合があります。

故障かなと思ったら・・・

次のような現象は故障ではありません。
 修理を依頼される前に下記の表に従ってもう一度お確かめください。

現象	お調べいただくところ	処置	参照ページ及び項目
湯水が止まらない	止水後、または吐水モード切り換え時にシャワーヘッドから落ちる水滴は、シャワーヘッド内の残留水です。故障ではありません		—
シャワーが弱い	止水弁は十分に開いていますか	止水弁を開ける	水栓本体の取扱説明書参照
	ストレーナ・ステンレスフェイス・シャワーフェイスにゴミなどが詰まっていますか	ストレーナ・ステンレスフェイス・シャワーフェイスを清掃する	5・6ページ 「ストレーナ・ステンレスフェイスの清掃方法」 「シャワーフェイスの清掃方法」
	浄水カートリッジの寿命がきていませんか	浄水カートリッジを交換する	8ページ 「浄水(脱塩素)カートリッジの交換方法」
シャワーヘッドから音がする	シャワーヘッド内部でウルトラファインバブルを発生させるための音です。故障ではありません。		—
ミストシャワーに切り換えると冷たく感じる	ミストシャワーの細かい吐水は周囲の空気に触れる面積が広く冷めやすいため、吐水温度が低くなる場合があります。また、シャワーフェイスから離れてお使いになると他の吐水に比べて冷たく感じる場合があります。		—
浄水の臭いがおかしい	浄水カートリッジの寿命がきていませんか	浄水カートリッジを交換する	8ページ 「浄水(脱塩素)カートリッジの交換方法」

株式会社KVK インターネットホームページ <https://www.kvk.co.jp/>

修理のご依頼は、取付店・販売店またはKVK修理受付センターにご連絡ください。

 0120-474-161 ※携帯からは、0574-55-1191をご使用ください。

商品に関するお問い合わせはKVKお客様ご相談センターにご連絡ください。

 0570-099-552