







- ご使用前にこの取扱説明書を必ずお読みのうえ、正しくお使いください。
この取扱説明書および施工説明書は必ずご使用になるお客様の方で保管してください。

安全上のご注意



- ここに示した  **警告** は、誤った取扱をすると、死亡または重傷に結び付く可能性があります。
- ここに示した  **注意** は、誤った取扱をすると、傷害または物的損害に結び付く可能性があります。
いずれも安全に関する重要な内容を記載していますので、必ず守ってください。
- お守りいただく事項の種類を次の絵表示で区分し、説明しています。

 この絵表示は、 してはいけない 「禁止」の内容です	 この絵表示は、 「分解禁止」の内容 です	 この絵表示は、 「接触禁止」の内容 です	 この絵表示は、必ず 実行していただく 「強制」の内容です
--	--	--	--

警告

 分解禁止	●分岐ソケットは分解しないでください。 器具が破損し、やけど・けがをしたり、漏水で家財などを濡らす財産損害発生のおそれがあります。
 禁止	●給湯分岐キャップは接続時以外ははずさないでください。 接続時以外にはずしますと、高温の湯が出てやけどをしたり、湯が噴き出して、家財などを濡らす財産損害発生のおそれがあります。
 接触禁止	●高温の湯をお使いのときには、分岐ソケットは高温になっています。直接肌を触れないでください。 やけどをするおそれがあります。
 強制	●取り付け後の通水は、必ず水栓に給湯ホースを接続した後、行ってください。 接続時以外にはずしますと、高温の湯が出てやけどをしたり、湯が噴き出して、家財などを濡らす財産損害発生のおそれがあります。

注意

 禁止	●凍結が予想される場所への設置は避けてください。 凍結破損で漏水し、家財などを濡らす財産損害発生のおそれがあります。
 強制	●食器洗い乾燥機等に接続する場合は、接続機器の最高吐水温度を確認してください。 最高使用温度より高い温度で使用しますと、接続機器が故障する場合があります。 ●分岐水栓取り付け後は、分岐ソケットや分岐水栓の接続部からの水漏れがないことを確認してください。 漏水で家財などを濡らす財産損害発生のおそれがあります。

株式会社KVK インターネットホームページ <http://www.kvk.co.jp/>

分岐ソケットを接続する際は、取付店またはKVK修理受付センターにご相談ください。

 0120-474-161 ※携帯からは、0574-55-1191をご使用ください。

商品に関するお問い合わせはKVKお客様ご相談センターにご連絡ください。

 0570-099-552

各部のなまえ

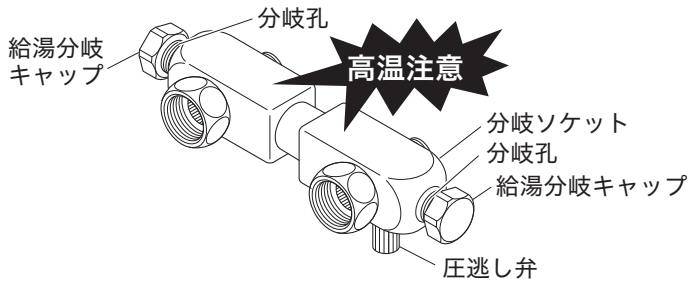

給湯専用ソケットの圧逃し弁からの水滴について

使用中、給湯専用ソケット内の圧力上昇を防ぐため、圧逃し弁から水滴が出ることがありますがこれは異常ではありません。

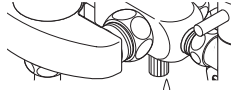

図は取付例です

△ 給湯分岐接続時のご注意

給湯分岐キャップは分岐水栓接続時以外は外さないでください。分岐孔接続時は止水栓を必ず締めてから行ってください。給湯分岐キャップをいきなり開けますと、高温の湯が出てやけどをしたり、湯が噴き出して家財などを濡らす財産損害発生のおそれがあります。

寸法図

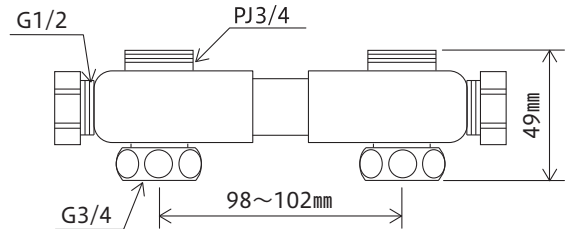

- ※ 取付ピッチは98mm~102mmの範囲です。
- ※ 分岐ソケットを取り付けますと、壁からの水栓金具の出寸法が49mmほど大きくなります。

分岐ソケットについて

取付条件 湯水の配管が「湯が向かって左・水が向かって右」の場合にお取り付けできます。逆の場合は取り付けできません。

- ※ 食器洗い乾燥機等に給湯する場合にご利用できます。
- ※ 給湯接続専用です。

【△ 注意】 食器洗い乾燥機等に接続する場合は、接続機器の最高使用温度を確認してから接続してください。最高使用温度より高い温度で使用しますと接続機器が破損するおそれがあります。

- ※ 左右どちら側にも給湯分岐できます。

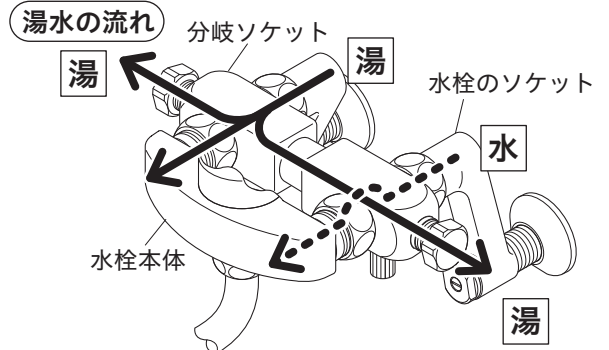

水栓本体、水栓のソケットは参考図です

取付手順

- ① 止水栓を閉めて、湯水の出ないことを確認してください。
- ② 分岐ソケットのピッチを水栓本体のピッチに合わせます。
- ③ 分岐ソケット(圧逃し弁が下向き)と水栓本体の間にパッキンを入れ、モンキーレンチ等で締め付けます。

【△ 注意】 締め付けは、六角の二面幅に合わせてモンキーレンチ等で確実に行ってください。しっかり締め付けられていないと、漏水するおそれがあります。

- ④ 分岐ソケットと水栓のソケットの間にパッキンを入れ、モンキーレンチ等で締め付けます。

【△ 注意】 締め付けは、六角の二面幅に合わせてモンキーレンチ等で確実に行ってください。しっかり締め付けられていないと、漏水するおそれがあります。

【お願い】 A図のようにナット面が段違いにならないようにしてください。

取り付け後、分岐ソケットの接続部から水漏れのないことを確認してください。

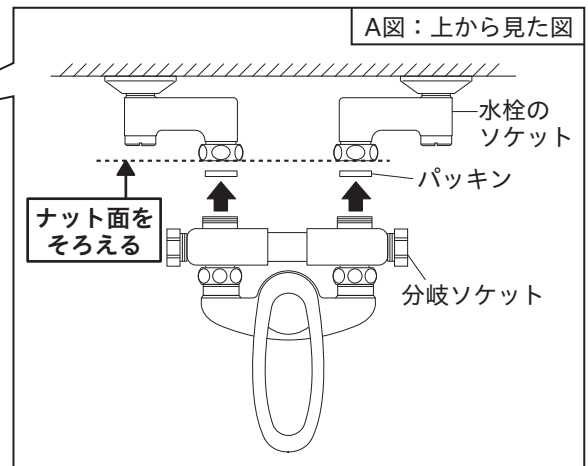
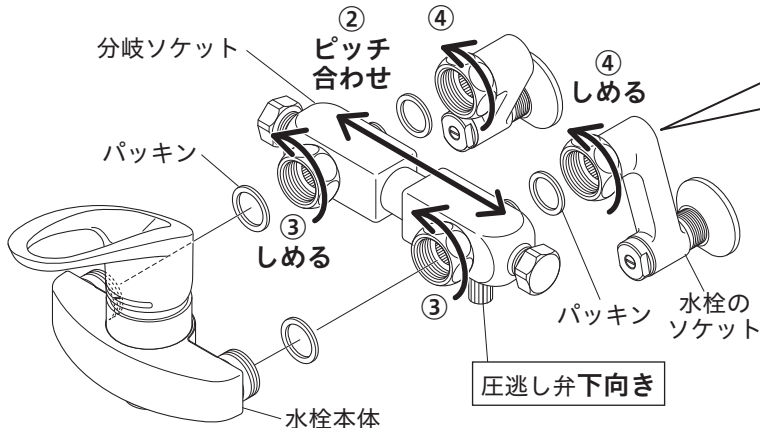

水栓本体、水栓のソケットは参考図です