

給水給湯リフォーム用部材 RMモールド

異径アダプター

●配管モールドとワンサイズ上の付属品との接続箇所
に使用します。

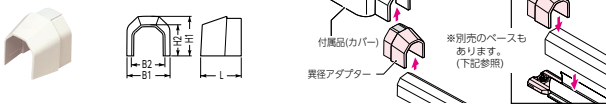

RM	RMKK	RMH	RMHF
断熱材付	空室タイプ	断熱材付	380断熱

適合	L	B1	B2	H1	H2	品番	ケース入数	最小入数	標準価格
RMモールド(13M)→付属品(20M)	42	44.2	34.6	41	32.2	RMA-20-13M	100	1	¥250(税込¥275)
RMモールド(20M)→付属品(25M)	39	53	44.7	50.4	41	RMA-25-20M	100	1	¥300(税込¥330)

異径アダプターベース&異径アダプター用スペーサー

■異径アダプターベース

●スペーサーによる段差調整が必要な場合に異径アダプターのベースとして使用します。



■異径アダプター用スペーサー

●配管モールドにスペーサーを使用した場合等モールドと異径アダプターの段差調整に使用します。

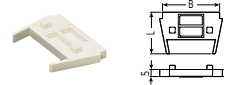

適合異径アダプター	L	B	H	品番	ケース入数	最小入数	標準価格
RMA-20-13M	32	36	9	RMAB-20-13M	100	1	¥90(税込¥99)
RMA-25-20M	29	43.5	10	RMAB-25-20M	100	1	¥100(税込¥110)

適合異径アダプター	L	B	品番	ケース入数	最小入数	標準価格
RMA-20-13M	29.5	40.5	RMAS-20-13M	100	1	¥90(税込¥99)
RMA-25-20M	29	48.4	RMAS-25-20M	100	1	¥100(税込¥110)

壁カバー

●壁貫通エルボジョイントを使用すればWタイプ継手でも壁貫通施工が可能です。

■RMW-20T

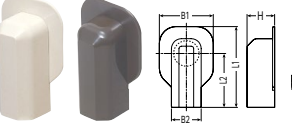

●樹脂管

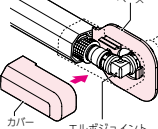

●VP管

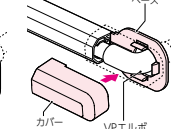

適合RMモールドサイズ	L1	L2	B1	B2	H	色
13M	100	70	60	33.8	32	ミルクホワイト
20M	120	80	80	44.2	41	ミルクホワイト
20T	120	80	80	44.2	41	チョコレート
25M	135	78	78	52.8	50.3	ミルクホワイト

品番	ケース入数	最小入数	標準価格
RMW-13M	50	1	¥490(税込¥539)
RMW-20M	50	1	¥530(税込¥583)
RMW-20T	50	1	¥580(税込¥638)
RMW-25M	50	1	¥890(税込¥979)

② エルボジョイントは263ページへ

② エルボソケットはKVK iジョイントも使用可能です。176ページへ

壁カバー用スペーサー

●配管モールドにスペーサーを使用した場合等、モールドと壁カバーの段差調整に使用します。

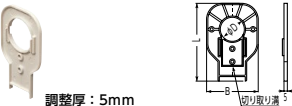

適合壁カバー	L	B	φD
RMW-13M	100	60	35
RMW-20M	122	80	41
RMW-25M	134	78	46

品番	ケース入数	最小入数	標準価格
RMWS-13M	100	1	¥280(税込¥308)
RMWS-20M	100	1	¥330(税込¥363)
RMWS-25M	100	1	¥370(税込¥407)

壁カバー(鈎なし)

●壁貫通エルボジョイントを使用すればWタイプ継手でも壁貫通施工が可能です。

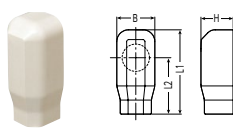

●樹脂管

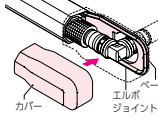

●VP管

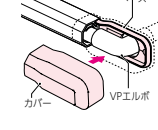

適合RMモールドサイズ	L1	L2	B	H
13M	100	65	43.8	36.8
20M	120	80.5	54.2	46

品番	ケース入数	最小入数	標準価格
RMWN-13M	50	1	¥410(税込¥451)
RMWN-20M	50	1	¥490(税込¥539)

② エルボジョイントは263ページへ

② 壁貫通エルボジョイントは263ページへ

② エルボソケットはKVK iジョイントも使用可能です。176ページへ

壁カバー(鈎なし)用スペーサー

●配管モールドにスペーサーを使用した場合等、モールドと壁カバーの段差調整に使用します。

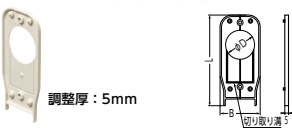

適合壁カバー	L	B	φD
RMWN-13M	100	43.8	30
RMWN-20M	120	54.2	39

品番	ケース入数	最小入数	標準価格
RMWNS-13M	100	1	¥250(税込¥275)
RMWNS-20M	100	1	¥280(税込¥308)

壁貫通チーズ

●壁貫通エルボジョイントを使用すればWタイプ継手でも壁貫通施工が可能です。
※但し、片側はチーズ分岐できません。

樹脂管配管で下図の組み合わせで構成すれば壁貫通箇所をより
しっかり固定できます。
※壁貫通チーズは1サイズ上の25Mを使用します。

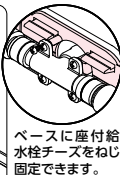
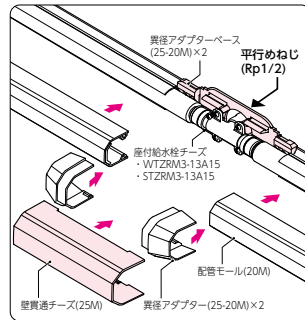
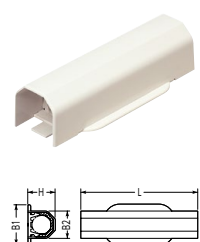

適合RMモールドサイズ	L	B1	B2	H
13M	140	50	33.8	31.8
20M	160	60	44.2	41
25M	170	68	52.8	50.3

品番	ケース入数	最小入数	標準価格
RMWT-13M	50	1	¥460(税込¥506)
RMWT-20M	50	1	¥720(税込¥792)
RMWT-25M	50	1	¥860(税込¥946)

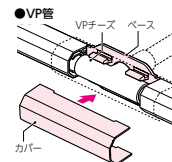
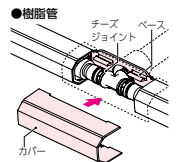

② チーズジョイントは263ページへ

② チーズソケットはKVK iジョイントも使用可能です。176ページへ

② 付随給水栓チーズは270ページへ

② 異径アダプター・異径アダプターベースは267ページへ

壁貫通チーズ用スペーサー

●配管モールドにスペーサーを使用した場合等、モールドと壁貫通チーズの段差調整に使用します。



適合壁カバー	L	B	φD
RMWT-13M	140	50	31
RMWT-20M	160	60	42
RMWT-25M	170	68	48

品番	ケース入数	最小入数	標準価格
RMWTS-13M	100	1	¥280(税込¥308)
RMWTS-20M	100	1	¥400(税込¥440)
RMWTS-25M	100	1	¥430(税込¥473)

フリージョイント

●配管モールドの曲がり等に対応できない場所での配管保護に使用します。
●ソケットと組み合わせて使用します。

■屋内用

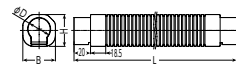

●ご注意

●樹脂管を使用した給湯配管では熱の影響を受けて変形する場合があります。

適合ソケット	L	B	H	φD
RMS-13M	398	29.6	29.6	20
RMS-20M	452	40	39	28

品番	ケース入数	最小入数	標準価格
RMF-13M	50	1	¥410(税込¥451)
RMF-20M	50	1	¥430(税込¥473)

※フリージョイントの設置には、配管モールドとの接続部分(2ヶ所)にソケット(別売)が必要となります。

② ソケットは266ページへ