

# 給水給湯リフォーム用部材 RMモールド ペア

## 入ズミ

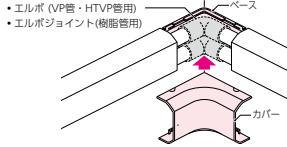
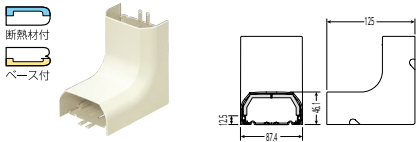

適合RMモールドペア サイズ	品番	ケース 入数	最小 入数	標準価格
20M	RMPI-20M	8	1	¥1,020(税込¥1,122)

- エルボジョイントは263ページへ
- エルボソケットはKVK iジョイントも使用可能です。176ページへ

## 入ズミ (ミニタイプ)

●入ズミ(ミニタイプ)と組み合わせると最小段差70mmに対応できます。

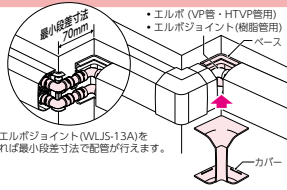

適合RMモールドペア サイズ	品番	ケース 入数	最小 入数	標準価格
20M	RMPIM-20M	48	1	¥680(税込¥748)

- 各継手の最小応々長は265ページへ
- ご注意** 事前に継手が取まるか確認してから施工してください。
- 壁貫通エルボジョイントは263ページへ

## 出ズミ

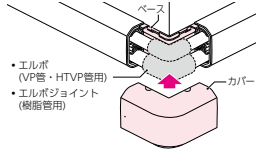
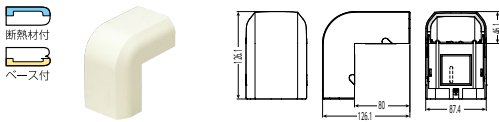

適合RMモールドペア サイズ	品番	ケース 入数	最小 入数	標準価格
20M	RMPD-20M	8	1	¥1,050(税込¥1,155)

- エルボジョイントは263ページへ
- エルボソケットはKVK iジョイントも使用可能です。176ページへ

## 出ズミ (ミニタイプ)

●出ズミ(ミニタイプ)と組み合わせると最小段差70mmに対応できます。

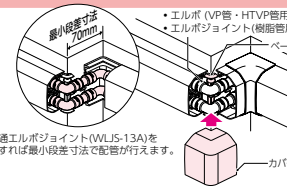

適合RMモールドペア サイズ	品番	ケース 入数	最小 入数	標準価格
20M	RMPDM-20M	36	1	¥690(税込¥759)

- 各継手の最小応々長は265ページへ
- ご注意** 事前に継手が取まるか確認してから施工してください。
- 壁貫通エルボジョイントは263ページへ

## 壁カバー

●壁引き込み箇所に使用します。

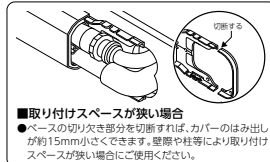
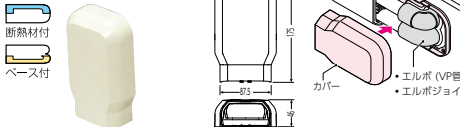

適合RMモールドペア サイズ	品番	ケース 入数	最小 入数	標準価格
20M	RMPWN-20M	20	1	¥830(税込¥913)

- エルボジョイントは263ページへ
- エルボソケットはKVK iジョイントも使用可能です。176ページへ

## 壁カバー用スペーサー

●配管モールドにスペーサーを使用した場合等、モールドと壁カバーの段差調整に使用します。

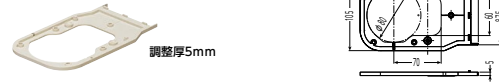

適合壁カバー	品番	ケース 入数	最小 入数	標準価格
RMPWN-20M	RMPWNS-20M	100	1	¥450(税込¥495)

## 混合水栓用エルボボックス

●座付給水栓エルボの固定及び保護に使用する、混合水栓用のエルボボックスです。

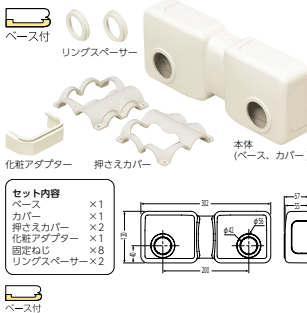

●タテ配管 配管は左右どちらからでも引き込めます。座付給水栓エルボは274ページへ  
適合管・架橋ポリエチレン管: 13A・16H・VP管・HTVP管: 13A・16A・20A

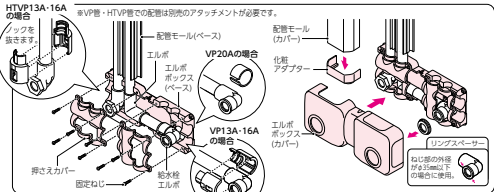

●ヨコ配管 配管は左右どちらからでも引き込めます。座付給水栓エルボは274ページへ  
適合管・架橋ポリエチレン管: 13A

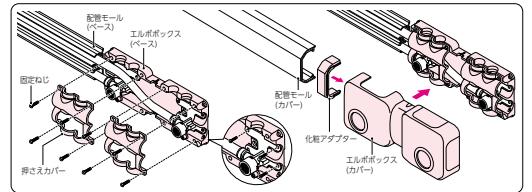

●**アタッチメント適合表** (VP・HTVP管のタテ配管に使用します。) アタッチメントは262・263ページへ

適合管	VP管(13A)	VP管(16A)	HTVP管(13A)	HTVP管(16A)	VP管(20A)	HTVP管(20A)
アタッチメント品番	RMPBW-13SP	RMPBW-16SP	RMPBW-13SP	RMPBW-16SP	RMPBW-20SP	—
形状						※アタッチメントは使用しません。

適合RMモールドペア サイズ	品番	ケース 入数	最小 入数	標準価格
20M	RMPBEW-20M	8	1	¥3,470(税込¥3,817)

- エルボジョイントは263ページへ
- エルボソケットはKVK iジョイントも使用可能です。176ページへ

## 座付給水栓エルボ

●混合水栓用エルボボックスに組み込み、樹脂管の接続に使用します。

### ■Wタイプ継手



### ■Wタイプ継手

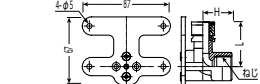

### ■Sタイプ継手



### ■Sタイプ継手

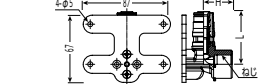

### ■GSEZEBW-15



### ■GSEZEBW-15

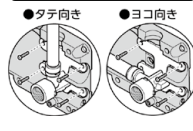
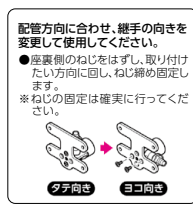
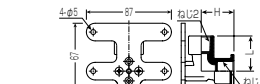

### ■Wタイプ継手

L	H	ねじ	架橋ポリエチレン管 適合サイズ
44	26.9	Rp1/2	13

品番	ケース 入数	最小 入数	標準価格
WLZEBW-13A15	20	1	¥4,380(税込¥4,818)

### ■Sタイプ継手

L	H	ねじ	架橋ポリエチレン管 適合サイズ
52.5	26.9	Rp1/2	13

品番	ケース 入数	最小 入数	標準価格
SLZEBW-13A15	20	1	¥4,870(税込¥5,357)

●水栓アダプター等と組み合わせて、混合水栓用エルボボックスに組み込み使用します。

L	H	ねじ1	ねじ2
36	33.5	Rp1/2	Rc1/2

品番	ケース 入数	最小 入数	標準価格
GSEZEBW-15	20	1	¥4,120(税込¥4,532)

- ご注意** GSEZEBW-15はおねじ水栓アダプター等が適合水栓用エルボボックスに取り付くか事前に確認した上でご使用ください。
- 混合水栓用エルボボックスは274ページへ

RMモールド