

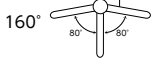









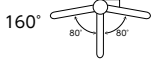

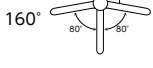



水栓: KM6101ECC5HS

キッチン

シングル混合栓

シングルシャワー付混合栓	品番 / 希望小売価格	吐水口左右回転規制角度	節湯	部品一覧	
 めっき	<b>KM6101ECHS</b> ¥90,800 (税込¥99,880)	1   4			P.403
	<b>KM6101ZECHS</b> 寒 ¥93,300 (税込¥102,630)	1   4			
 グロスホワイト	<b>KM6101ECC4HS</b> ¥120,800 (税込¥132,880)	1   4			P.404
	<b>KM6101ZECC4HS</b> 寒 ¥124,300 (税込¥136,730)	1   4			
 グロスブラック	<b>KM6101ECC5HS</b> ¥120,800 (税込¥132,880)	1   4			P.404
	<b>KM6101ZECC5HS</b> 寒 ¥124,300 (税込¥136,730)	1   4			

\*吐水口左右回転規制角度は表示の規制角度より若干大きくなる場合があります。





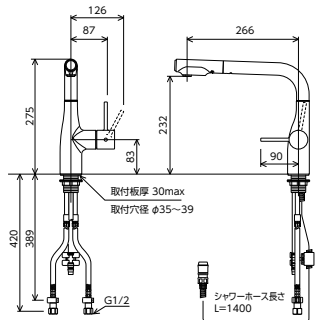



 ■撥水膜コーティング ■水受けトレイ付 Z59152  
 ■寒冷地用は逆止弁なし

KM6101EC(C4)(C5)HS <取付工具 KP5955 >



撥水膜コーティング 加工部



撥水水栓についてのご注意

汚れは乾いた柔らかい布で軽く拭き取ってください。強くこすったり、薬品などを使用した場合は撥水膜コーティングの効果が短くなる恐れがあります。  
 ※水栓の拭きそうじは適度に行ってください。水アカ等が拭き取りにくくなる場合があります。  
 対象品番：KM6101(Z)EC(C4)(C5)HS  
 ※撥水水栓の特長についてはP9をご参照ください。

カラー水栓についてのご注意

製品性質上、ニッケルクロムめっきに比べ表面に傷つきやすい為、汚れがある場合はクレンザーなど粒子の粗いものや酸性・アルカリ性・塩素系の洗剤は避けてきれいな柔らかい布などで水拭きしてから、きれいな乾いた布で拭き取ってください。

プッシュ切替式



シャワー吐水/ストレート吐水の切り替えはプッシュするだけで簡単に切り替わります。

シャワー吐水



快適NSFシャワー

きめの細かい2種類のシャワー穴を採用し、洗い物の汚れをより落とすことができます。水ハネも少ないので快適にご使用いただけます。

ストレート吐水



ストレート吐水 NSF シャワー シャワー穴径φ0.45を外側3周に配置 シャワー穴径φ0.5を内側3周に配置

シャワーヘッド引き出し式



コンパクトなシャワーヘッドは引き出しができ、広いシンクの掃除も楽にできます。

広い吐水口空間



大きく広い吐水空間がとれますので、大きな鍋やフライパンが楽に洗い使い勝手に優れています。

首振りシャワーヘッド

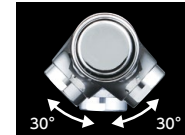

シャワーヘッドが収まった状態で左・右30°振れます。

\*各マークの内容説明はP301~P304をご覧ください。