

浄水器内蔵シングルシャワー付混合栓
KM5091TECJS 浄水カートリッジ付
 ¥46,000(税込¥50,600) 1 1 4
KM5091ZTECJS 浄水カートリッジ付
 ¥48,400(税込¥53,240) 1 1 4

 ■浄水器内蔵タイプ 部品一覧P.385
 ■シャワー引き出しなし
 ■寒冷地用は逆止弁なし・水抜き栓付
 ■浄水カートリッジ1個同梱
 ■吐水口回転規制なし

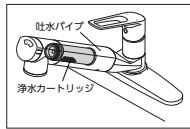

KM5091TECJS

<取付工具G4>

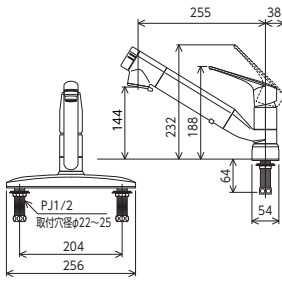

浄水器内蔵シングルシャワー付混合栓
KM5081TECJS 浄水カートリッジ付
 ¥46,400(税込¥51,040) 1 1 4
KM5081ZTECJS 浄水カートリッジ付
 ¥48,800(税込¥53,680) 1 1 4

 ■浄水器内蔵タイプ 部品一覧P.383
 ■シャワー引き出しなし
 ■寒冷地用は逆止弁なし・水抜き栓付
 ■浄水カートリッジ1個同梱
 ■吐水口回転規制なし

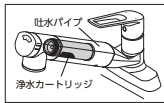

KM5081TECJS

<取付工具G4>

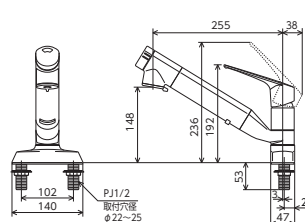

浄水器内蔵シングルシャワー付混合栓
KM5011TECJS 浄水カートリッジ付
 ¥42,000(税込¥46,200) 1 1 4
KM5011ZTECJS 浄水カートリッジ付
 ¥44,400(税込¥48,840) 1 1 4

 ■浄水器内蔵タイプ 部品一覧P.370
 ■シャワー引き出しなし
 ■寒冷地用は逆止弁なし・水抜き栓付
 ■浄水カートリッジ1個同梱
 ■吐水口回転規制なし

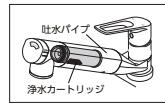

KM5011TECJS

<取付工具G30>

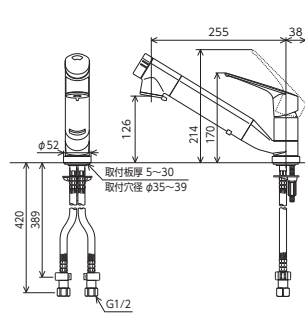

オプションパーツ (パイプのみ別売もしています)



浄水器内蔵水栓用吐水パイプ
Z5011JSP 浄水カートリッジ付
 ¥29,000(税込¥31,900) 1 1
Z5011WJSP 浄水カートリッジ付
 ¥30,000(税込¥33,000) 1 1



■浄水器内蔵タイプ
 ■シャワー引き出しなし
 ■パイプ長さ255mm
 ■寒冷地用は水抜き栓付
 ■浄水カートリッジ1個同梱
 ■吐水口回転規制なし
 ※KM5091TECJS・KM5081TECJS・KM5011TECJSの吐水口パーツです。
 ※KM5011・KM5081・KM5091のノーマルタイプにも取り付きます。(吐水口回転規制タイプは除く)

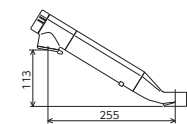
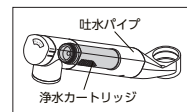

回転式切替



原水/シャワー吐水



原水/ストレート吐水



浄水吐水
 浄水カートリッジの交換時期の目安は約4ヶ月です(1日10L使用の場合)。
浄水カートリッジ PFOS・PFOA 有機フッ素化合物 除去試験済



シャワーヘッド引き出し式 ※KM6001タイプのみ

浄水カートリッジの交換もカンタン (写真はKM6001EC2です)



①シャワーヘッドを左に回して取りはずします。



②カートリッジを抜き取ります。



③新しいカートリッジを差し込みます。

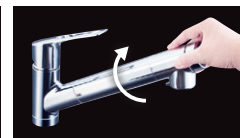

④シャワーヘッドを差し込みひねって取り付けます。

※浄水カートリッジの除去性能についてはP78の除去性能一覧表をご参照ください。

カートリッジ交換月表示

KM6001(Z)(J)EC2・KM6001(Z)EC2T(U)(N)・KM5091(Z)TECJS・KM5081(Z)TECJS・KM5011(Z)TECJS・MSK110K(Z)EJST2・K1610(Z)N2・ZS202(Z)N2・Z5011(W)JSP タイプ



表示を交換時の4ヶ月後に合わせる

例:
8月に交換する場合、次回4ヶ月後の12月に合わせる

※吐水口下側にある固定ピンを手で抜いてからシャワー握り部をはずしてください。
 ※1日10Lご使用の場合4ヶ月後が交換の目安となります。シャワー握りの浄水カートリッジ交換月リングを動かして、表示を4ヶ月後に合わせます。うっかり交換し忘れることを防ぎます。
 ●写真はKM6001タイプです。

キッチン
 浄水器内蔵水栓

浄水器
 台付
 シングル
 台付分岐
 シングル
 分岐器具
 壁付
 シングル
 兼付主
 取替専用
 兼給め
 壁付分岐
 シングル
 2ハンドル