

# KM6161 SERIES



KM6161  
シリーズ





KM6161  
シリーズ



水栓: KM6161ECM5

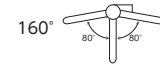







キッチン  
シングル混合栓

シングル混合栓	品番 / 希望小売価格	吐水口左右回転規制角度	節湯	部品一覧
 めっき	<b>KM6161ECHS</b> ¥84,800 (税込¥93,280)			P.410
	<b>KM6161ZECHS</b>  ¥87,300 (税込¥96,030)			

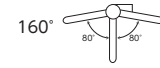

■撥水膜コーティング ■水受けトレイ付 Z591S2  
■寒冷地用は逆止弁なし

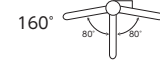
※吐水口左右回転規制角度は表示の規制角度より若干大きくなる場合があります。

シングル混合栓	品番 / 希望小売価格	吐水口左右回転規制角度	節湯	部品一覧
 めっき	<b>KM6161EC</b> ¥72,800 (税込¥80,080)			P.410
	<b>KM6161ZEC</b>  ¥75,300 (税込¥82,830)			
 マットホワイト	<b>KM6161ECM4</b> ¥132,000 (税込¥145,200)			P.411
	<b>KM6161ZECM4</b>  ¥134,500 (税込¥147,950)			
 マットブラック	<b>KM6161ECM5</b> ¥132,000 (税込¥145,200)			P.411
	<b>KM6161ZECM5</b>  ¥134,500 (税込¥147,950)			



■寒冷地用は逆止弁なし  
■水受けトレイ付 Z591S2

※吐水口左右回転規制角度は表示の規制角度より若干大きくなる場合があります。

### カラー水栓についてのご注意

製品性質上、ニッケルクロムめっきに比べ表面に傷つきやすい為、汚れがある場合はクレンザーなど粒子の粗いものや酸性・アルカリ性・塩素系の洗剤は避けてきれいな柔らかい布などで拭き取ってから、きれいな乾いた布で拭き取ってください。

### KM6161EC(HS)(M4)(M5)

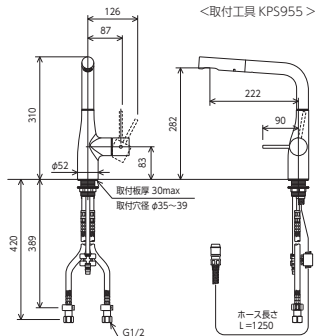

### 撥水膜コーティング 加工部



### 撥水水栓についてのご注意

汚れは乾いた柔らかい布で軽く拭き取ってください。強くこすったり、薬品などを使用された場合は撥水膜コーティングの効果が短くなる恐れがあります。  
※水栓の拭きそうじは適度に行ってください。水アカ等が拭き取りにくくなる場合があります。  
対象品番：KM6161(Z)ECHS  
※撥水水栓の特長についてはP5をご参照ください。

### ストレート吐水



### 吐水ヘッド引き出し式



### 首振りヘッド

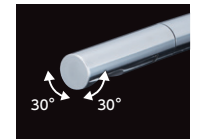

コンパクトな吐水口は引き出しができ、便利に使用します。

ヘッドが収まった状態で左右30°振れます。